



Projekt Wäschespeichersysteme

Sascha Brandt, Kathlén Kohn,
Kai Schäfer, Sascha Weyers

Universität Paderborn

5. Februar 2013



Inhaltsverzeichnis

Problemstellung und Vorgehen

Modellierung durch Petri-Netze

Modellierung durch Lineare Optimierung

Ergebnis und Ausblick



Problemstellung und Vorgehen



Das Projekt

- ▶ Kooperation mit Fa. Kannegiesser (Hersteller von Großwäscherei-Systemen)
- ▶ Problem: keine einheitliche Produktionsplanung möglich
- ▶ Ziel: Einführen von Mechanismen/Strategien zur Optimierung

→ Dazu: Modellierung einer Großwäscherei

Ablauf in einer Wäscherei

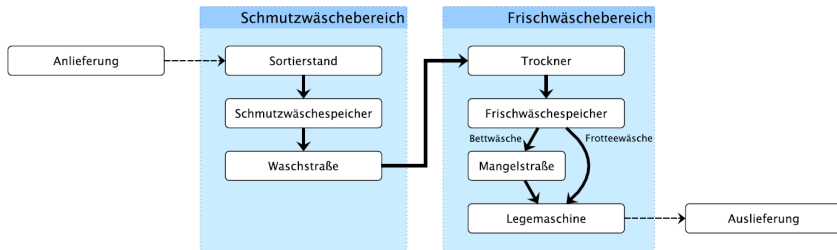



Beispielmodell

- ▶ zwei Arten von Wäsche (Batches)
- ▶ verschiedene Bearbeitungsschritte mit unterschiedlichen Bearbeitungsdauern
- ▶ stark vereinfachtes Modell



Parameter des Beispielmodells

- ▶ Schmutzwäschespeicher hat 10 Bahnen mit je 8 Plätzen
- ▶ zwei Waschstraßen (13 Kammern, 18 Kammern)
- ▶ sechs Trockner
- ▶ Frischwäschespeicher hat 4 Bahnen mit je 4 Plätzen
- ▶ zwei Mangeln und zwei Legemaschinen
- ▶ keine Berücksichtigung von Transportzeiten



Ziele

- ▶ Entwickeln von Ein- und Auslagerungsstrategien
- ▶ Optimierung bzgl. verschiedener Kriterien, z.B.
 - ▶ minimale Durchlaufzeit der Wäsche
 - ▶ maximale Auslastung der Maschinen
 - ▶ maximaler Durchsatz der Wäscherei
- ▶ Belegungsplan einer Wäscherei bei optimalem Durchlauf



Problemstellungen

beispielhafte Probleme:

- ▶ Wie lassen sich „Staus“ vor den Trocknern vermeiden?
- ▶ Wie oft muss der Wäschetyp in der Waschstraße gewechselt werden?
- ▶ In welcher Reihenfolge wird Wäsche aus dem Schmutzwäschespeicher geführt?

→ Dazu: Finden von geeigneter Modellierung



Auswahl von Methoden

- ▶ Warteschlangen
- ▶ Lineare Optimierung
- ▶ Petri-Netze

Lineare Optimierung

geg.: $c \in \mathbb{R}^n$, $A \in \mathbb{R}^{p \times n}$, $b \in \mathbb{R}^p$

ges.: $x \in \mathbb{R}^n$

Allgemeines lineares Optimierungsproblem:

$$\begin{aligned} \min c^T x, & \quad \text{s.d.} \\ Ax & \leq b \end{aligned}$$

Gemischt-ganzzahlige Lineare Optimierung (MILP): x muss teilweise ganzzahlig sein



Lineare Optimierung

Vorteile:

- ▶ Ausgabe ist ein optimaler Belegungsplan der Wäscherei
- ▶ variable Zielfunktionen möglich

Aufgabe:

- ▶ Umformungen von Gegebenheiten der Wäscherei in mathematische Formulierungen

Gefärbte Petri-Netze

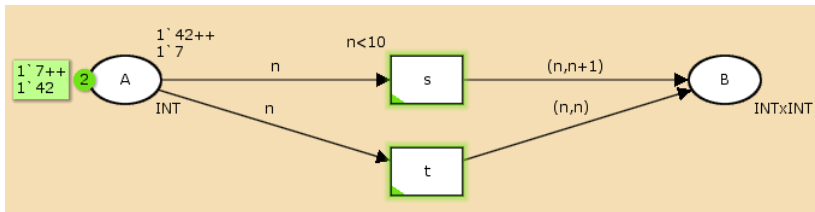



Gefärbte Petri-Netze

- ▶ visuelle Darstellung einer Wäscherei möglich
- ▶ Testen/Verifizieren von Strategien
- ▶ Simulation/Analyse von mehreren Durchläufen der Wäsche



Modellierung durch Petri-Netze



Modellierung der Wäscherei

- ▶ Batches als Token
- ▶ Speicherplätze der Wäscherei als Stellen
- ▶ Vorgänge und Transportwege als Transitionen

Beispiel: Trockner

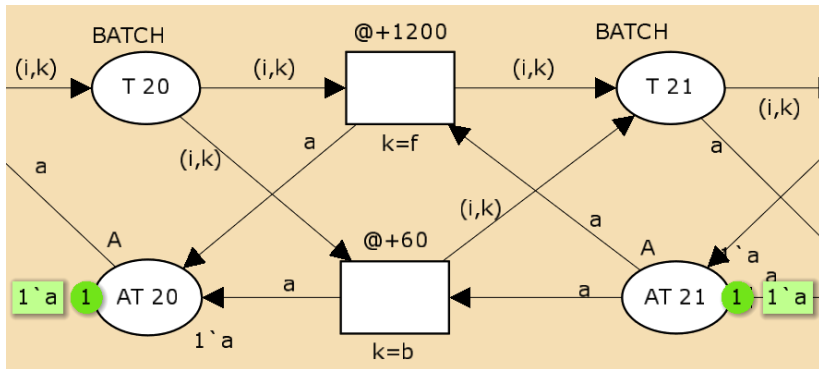

Auslagerungsstrategien aus dem Schmutzwäschespeicher

1. nichtdeterministisches Verhalten
2. fester Grenzwert für Frotteewäsche
Frotteewäsche wird aus dem Speicher geholt, wenn:
 - ▶ keine Bettwäsche verfügbar ist oder
 - ▶ Bettwäsche verfügbar ist und sich weniger Frotteewäsche in Waschstraßen und Trocknern befindet als der Grenzwert angibt
3. Wahrscheinlichkeiten
Aus dem Speicher wird geholt:
 - ▶ Bettwäsche (wenn vorhanden) mit Wahrscheinlichkeit q
 - ▶ Frotteewäsche (wenn vorhanden) mit Wahrscheinlichkeit $1 - q$



Analyse der Strategien

- ▶ **Monitore:**
 - ▶ sammeln Daten während Simulation
 - ▶ berechnen Werte aus Daten (Summen, Durchschnitte, ...)
 - ▶ berechnen Werte aus mehreren Simulationsergebnissen
- ▶ **betrachtete Werte:**
 - ▶ Gesamtdauer
 - ▶ Häufigkeit und Dauer von Staus
 - ▶ Anzahl Leerkammern



Modellierung durch Lineare Optimierung



Lineare Optimierung

- ▶ Modellierung der Wäscherei als Lineares Problem
- ▶ 2 Ansätze:
 - ▶ Modellierung mit Binärvariablen
 - ▶ Scheduling
- ▶ Gemischt-Ganzzahlige Lineare Probleme (MILP)



Lineare Optimierung

Vorgehensweise

- ▶ Beispielwäscherei mit Nebenbedingungen beschreiben
- ▶ Zielfunktion: Min. Ankunftszeit des letzten Batches im Lager
- ▶ Modellierungssprache: AMPL
- ▶ Solver:
 - ▶ NEOS-Server + Gurobi
 - ▶ CPLEX

Lineare Optimierung

NEOS-Server + Gurobi

- ▶ Online MILP-Solver
- ▶ begrenzte Lösungsdauer
- ▶ Probleme mit Binärvariablen
 - ▶ $a, b \in \{0, 1\}$, M sehr große Zahl
 - ▶ NB: $a \leq b \cdot M$
 - ▶ $b = 1 \Rightarrow$ immer erfüllt, $b = 0 \Rightarrow a = 0$
 - ▶ Gurobi-Solver: $b = 0.0000001 \Rightarrow b \cdot M \geq 1 \Rightarrow a = 1$

CPLEX

- ▶ kommerzieller MIP-Löser von IBM
- ▶ Verwendet Branch&Cut-Verfahren



Modell: Binärvariablen

Grundidee

- ▶ binäre Variablen
- ▶ Wäscherei mit logischen Ausdrücken beschreiben
- ▶ logische Ausdrücke in Nebenbedingungen umwandeln

Modell: Binärvariablen

Beispiel

Stationsreihenfolge einhalten

- ▶ Batch b , Stationen s, s' , Zeitpunkt $t \in \mathbb{N}_0$
- ▶ Binärvariable $\Delta_{s,b,t} \in \{0, 1\}$
- ▶ Parameter $\varphi_{s,s'} \in \{0, 1\}$
- ▶ $\Delta_{s,b,t} = 1 \Leftrightarrow b$ in s zum Zeitpunkt t
- ▶ $\varphi_{s,s'} = 1 \Leftrightarrow s'$ Nachfolger von s
- ▶ logische Bedingung: $\Delta_{s,b,t} \wedge \Delta_{s',b,t+1} \Rightarrow \varphi_{s,s'}$
- ▶ LP-Nebenbedingung: $\Delta_{s,b,t} + \Delta_{s',b,t+1} \leq 1 + \varphi_{s,s'}$



Modell: Binärvariablen

Problem

- ▶ Unverhältnismäßig großer Zeitaufwand
- ▶ 2 Batches: ca. 1 Minute
- ▶ 3 Batches: ca. 5 Minuten
- ▶ 4 Batches: ca. 20 Minuten
- ▶ Unterschiedliche Algorithmusparameter keine Verbesserung
- ▶ Ansatz verworfen



Modell: Scheduling

Scheduling allgemein

- ▶ Menge von Aufträgen kostengünstig mit begrenzter Anzahl Ressourcen bearbeiten
- ▶ Zeitplan bzw. Maschinenbelegungsplan erstellen

Grundidee

- ▶ Reihenfolgen geschickt modellieren mit reellen Variablen

Modell: Scheduling

Beispiel

Stationsreihenfolge

- ▶ Batch b , Stationen $S := \{1, \dots, n\}$
- ▶ Entscheidungsvariable $\Theta_{b,s} \in \mathbb{R}_{\geq 0}$: Ankunftszeit von b an $s \in S$
- ▶ Parameter $\tau_{b,s} \in \mathbb{R}_{\geq 0}$: Bearbeitungsdauer von b an $s \in S$
- ▶ LP-Nebenbedingungen:
$$\Theta_{b,2} \geq \Theta_{b,1} + \tau_{b,1}, \Theta_{b,3} \geq \Theta_{b,2} + \tau_{b,2}, \Theta_{b,4} \geq \Theta_{b,3} + \tau_{b,3}, \dots$$



Modell: Scheduling

Modell

Zielfunktion

- ▶ Minimiere max. Fertigstellungszeitpunkt aller Batches

Parameter

- ▶ Mindestbearbeitungszeit pro Wäschetyp und Maschine
- ▶ Rüstzeiten an Maschinen

Variablen

- ▶ Ankunftszeitpunkte der Batches an den Maschinen
- ▶ weitere technische Hilfsvariablen

Modell: Scheduling

Modell

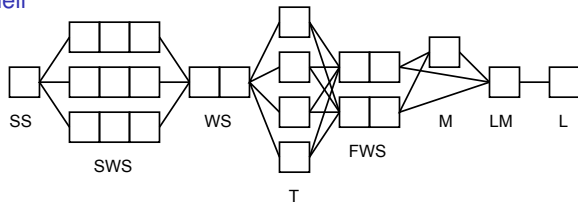

Nebenbedingungen

- ▶ Einhaltung der Reihenfolge der Stationen
- ▶ Festlegung/Einhaltung der Batchreihenfolge
- ▶ Einhaltung des Waschmaschinentaktes
- ▶ Einhaltung von Leerkammern (Rüstzeiten)
- ▶ Einhaltung der Mindestbearbeitungszeit
- ▶ Festlegung der zuständigen Maschine pro Station



Modell: Scheduling

- ▶ schneller als Binärvariablen-Modell
- ▶ 4 Batches: ca. 1 Minute
- ▶ 7 Batches: ca. 45 Minuten
- ▶ 8 Batches: ca. 24 Stunden
- ▶ Finden einer guten Lösung jedoch schneller



Ergebnis und Ausblick



Petri-Netze

- ▶ 192 Batches Bettwäsche (= 60%)
- ▶ 128 Batches Frotteewäsche (= 40%)
- ▶ 3 verschiedene Strategien
- ▶ „Erhebung“ der Daten: Monitore
- ▶ 100 Simulationsdurchläufe je Parametergruppe

Erinnerung: Strategien

- ▶ Strategie 1
Nichtdeterministisches Verhalten
- ▶ Strategie 2
Frotteewäsche gdw. weniger als $w \in \{1, \dots, 37\}$ Batches
Frotteewäsche gerade verarbeitet werden,
- ▶ Strategie 3
Bettwäsche erreicht Waschstr. mit WK $\frac{p}{10}$, $p \in \{1, \dots, 9\}$

Durchschnittliche Gesamtdauer

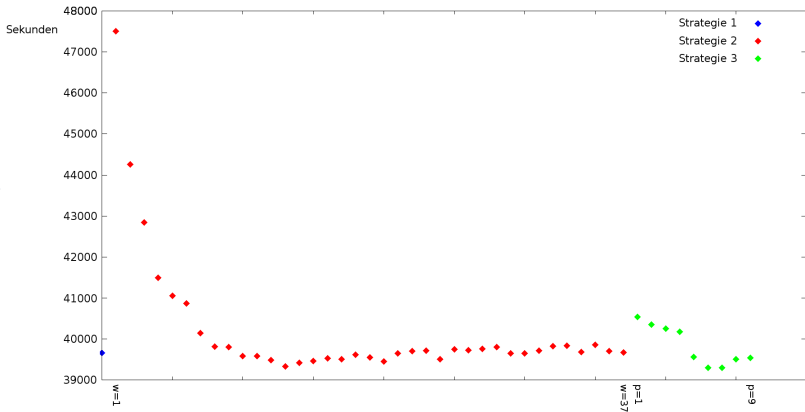

Durchschnittliche Gesamtdauer

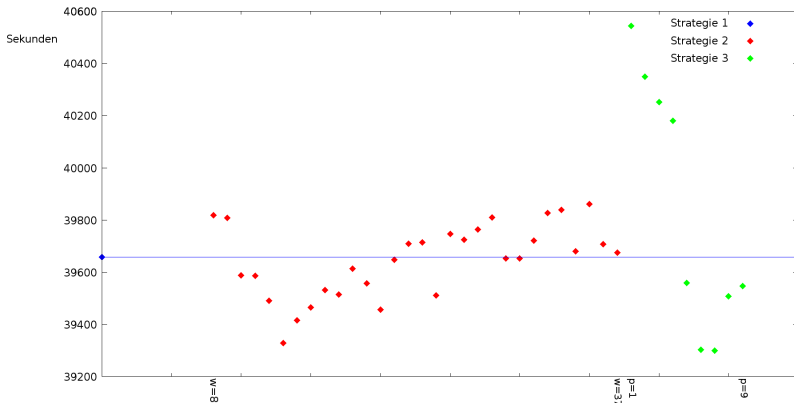

Standardabweichung Gesamtdauer

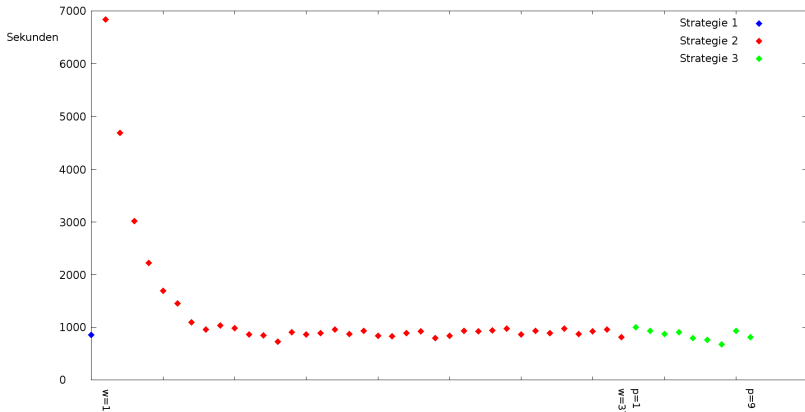

Durchschnittliche Anzahl Leerkammern

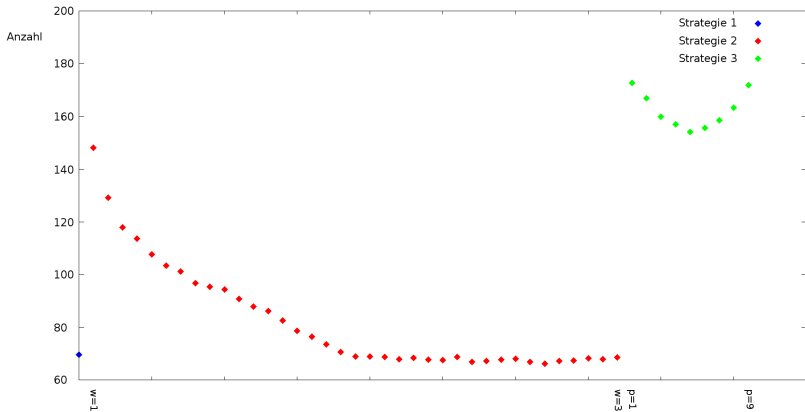



Lineare Optimierung

- ▶ Ausgabe: optimaler Belegungsplan
- ▶ verwendeter Löser: CPLEX
- ▶ Binärvariablen-Ansatz
 - ▶ Anzahl der Variablen explodiert (über 1 Mio. bei 4 Batches)
 - ▶ Berechnung mit 4 Batches dauert bereits über 1200s
- ▶ Scheduling-Ansatz
 - ▶ schneller als Binärvariablen-Ansatz (4 Batches in ca. 80s)
 - ▶ wird im Folgenden betrachtet

Ausgabe: Belegungsplan (Beispiel für 10 Batches)

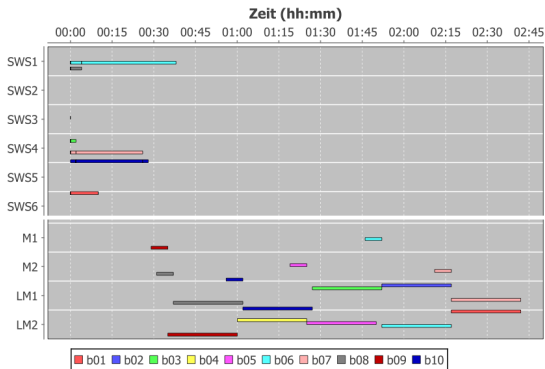

Laufzeitverhalten des Löser (CPLEX)

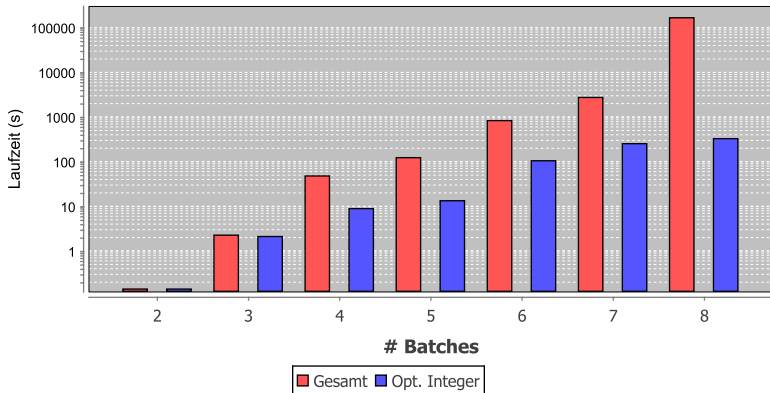

Fazit

- ▶ Petri-Netze
 - ▶ Strategie 1 (nichtdeterministisch)
 - ▶ konkurrenzfähige Gesamtdauer, wenige Leerkammern
 - ▶ hohe Anzahl und Dauer von Staus
 - ▶ Strategie 2 (Berücksichtigung aktueller Belegung)
 - ▶ kurze Gesamtdauer, wenige Leerkammern
 - ▶ „instabil“ für kleine w , viele und lange Staus
 - ▶ Strategie 3 (WK-basiert)
 - ▶ kurze Gesamtdauer und wenige, kurze Staus
 - ▶ sehr viele Leerkammern
- ▶ Lineare Optimierung
 - ▶ optimale Belegung, aber sehr viel Rechenzeit benötigt

Ausblick

Kombination beider Ansätze denkbar:

- ▶ Petri-Netze
 - ▶ Ausgabe: Leistungsgrößen durch Simulation
 - ▶ Sehr gut geeignet zum Testen von Strategien
- ▶ Lineare Optimierung
 - ▶ Ausgabe: Optimaler Belegungsplan
 - ▶ Lösen des LP dauert lange
- ▶ Erkennen von Strategien aus Belegungsplan
- ▶ Simulation und Test mit Petri-Netz
- ▶ Umsetzung in Steuerungssystem der Wäscherei